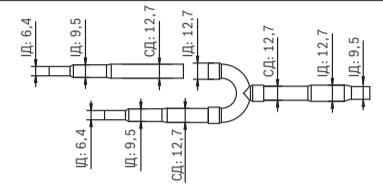
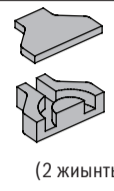
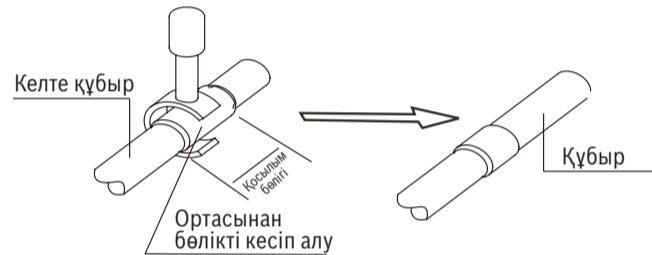
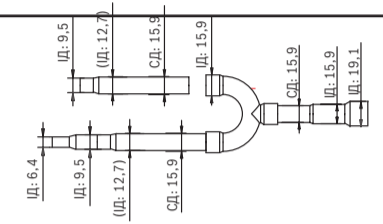
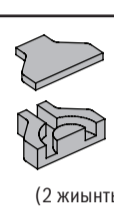
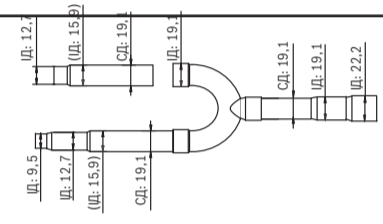
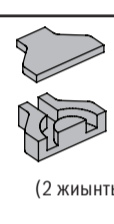
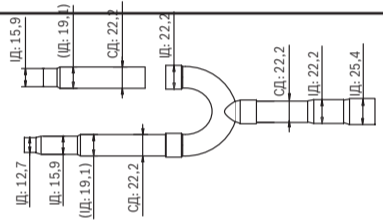
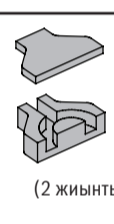

# DX АНУ БАСҚАРУ ҚОРАБЫ КЕЛТЕ ҚҰБЫРЫН ОРНАТУ НҰСҚАУЛЫҒЫ

Тікелей кеңейтілетін ауа жеткізу кондиционерін (DX АНУ) сатып алғаныңыз үшін көп рақмет. DX АНУ пайдалану алдында осы нұсқаулықты мұқият оқыңыз және оны болашақта анықтамалық ретінде пайдалану үшін сақтап қойыңыз. 6720866001

## Тармақтар тізімі

Аты	Сұйықтық жанама қосылымдары	Қызуды оқшаулау материалы	Модельді таңдау және кесу нұсқаулығы															
KIT-BJ01	 (2 жиынтық)	 (2 жиынтық)	<p><b>R410A үлгісі үшін таңдау</b></p> <p>R410A үшін DX АНУ келте құбырларын таңдау әдісі</p> <table border="1"> <thead> <tr> <th>А реттегіш құрал қорабының мүмкіндігі (×100 Вт)</th> <th>Сұйықтық жағы (мм)</th> <th>Қолжетімді тармақтарды байланыстыру</th> </tr> </thead> <tbody> <tr> <td>200&lt;A&lt;460</td> <td>Ø12,7</td> <td>KIT-BJ01</td> </tr> <tr> <td>460≤A&lt;660</td> <td>Ø15,9</td> <td>KIT-BJ02</td> </tr> <tr> <td>660≤A&lt;1350</td> <td>Ø19,1</td> <td>KIT-BJ03</td> </tr> <tr> <td>1350≤A</td> <td>Ø22,2</td> <td>KIT-BJ04</td> </tr> </tbody> </table> <p><b>Кесу</b></p> 	А реттегіш құрал қорабының мүмкіндігі (×100 Вт)	Сұйықтық жағы (мм)	Қолжетімді тармақтарды байланыстыру	200<A<460	Ø12,7	KIT-BJ01	460≤A<660	Ø15,9	KIT-BJ02	660≤A<1350	Ø19,1	KIT-BJ03	1350≤A	Ø22,2	KIT-BJ04
А реттегіш құрал қорабының мүмкіндігі (×100 Вт)	Сұйықтық жағы (мм)	Қолжетімді тармақтарды байланыстыру																
200<A<460	Ø12,7	KIT-BJ01																
460≤A<660	Ø15,9	KIT-BJ02																
660≤A<1350	Ø19,1	KIT-BJ03																
1350≤A	Ø22,2	KIT-BJ04																
KIT-BJ02	 (2 жиынтық)	 (2 жиынтық)																
KIT-BJ03	 (2 жиынтық)	 (2 жиынтық)																
KIT-BJ04	 (2 жиынтық)	 (2 жиынтық)																

## Орнату ескертпелері

- 1) Келте құбыр үлгісін Үлгі таңдау нұсқаулығына және төменгі ағын DX АНУ сыйымдылығына сай таңдаңыз.
- 2) Нақты құбыр өлшеміне және кескіш сияқты құралдармен қажетсіз бөліктердің кесілуіне сәйкес KIT-BJ01 сұйықтық бөлігін мысалы ретінде және жұмыс қадамдарын төмендегідей қарастырыңыз:
  - a. KIT-BJ01 үлгісін таңдаған кезде нақты нысан 1-суреттегідей болады және Үлгіні таңдау нұсқаулығына сәйкес қолданылатын құбыр Ø12,7, сосын 2-суретте көрсетілгендей, келте құбыр бөлігінің дәнекерленген құбырын кесіңіз.
  - b. 2-суретте көрсетілгендей, жеке жалғаушы құбырды кесіңіз.
  - c. Келте құбыр бөліктерін құбырлармен дәнекерлеңіз.



## Орнату сақтандырулары

Тіке көлденең құбырдың қашықтығына назар аударыңыз.

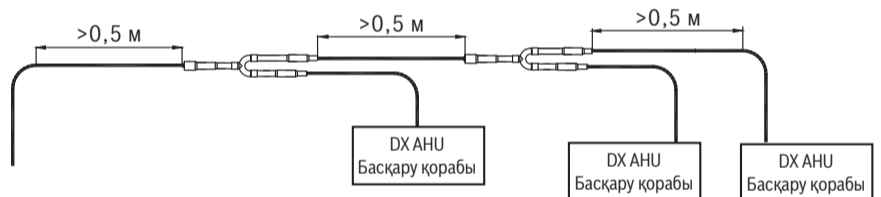

- a. Екі іргелес келте құбырдың арасындағы тік көлденең құбырлардың қашықтығы  $\geq 0,5$  м болуы керек.
- b. Екі іргелес тармақтың арасы  $\geq 0,5$  м болуы керек.
- c. DX АНУ басқару қорабы келте құбырдың артына жалғанатын тік көлденең құбырдың қашықтығы  $\geq 0,5$  м болуы қажет.

## Көлденең қойылатын келте құбыр

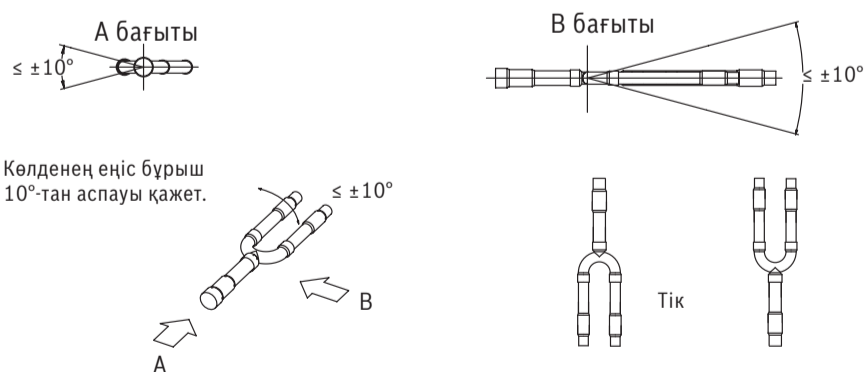

## Жылуды оқшаулау

Тармақтарды қызудан оқшаулағаныңыз жөн

1) Жалғанған тармақ мысалы.

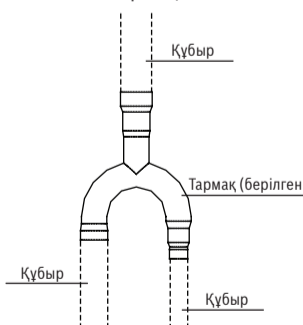

2) Тармақтарды қызудан оқшаулау үшін, берілген жылуды оқшаулау материалын қолданыңыз.

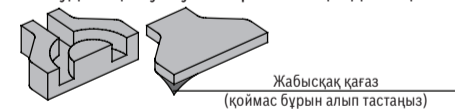

3) Жылуды оқшаулау материалын қолданып, барлық байланыстарды таспамен тығыздаңыз.

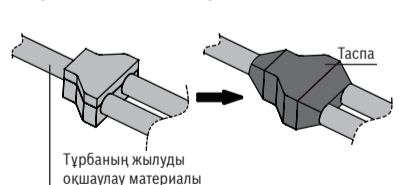

## Орнату ескертпелері

ескерту: Әр басқару қорабы мен ішкі жабдықтың жалғау аралығы 8 м-ден аспауы қажет

$$a_2 + L_4 \leq 8 \text{ м} \quad b_2 + L_2 + L_4 \leq 8 \text{ м} \quad c_2 + L_2 + L_4 \leq 8 \text{ м}$$

